

www.margetshoehheim.de



Margetshöchheim



Das Gartendorf am Main stellt sich vor

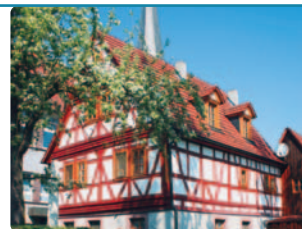



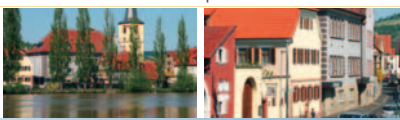

Interview mit Bürgermeister Waldemar Brohm

Margetshöchheim bietet über 3.300 Einwohnern ein Zuhause. Was lockt die Menschen in Ihre Gemeinde?

Margetshöchheim ist eine attraktive Wohnortgemeinde in der Nähe von Würzburg.

Stadtnah gelegen und doch dörfliche, überschaubare, intakte Strukturen. Die Vielzahl unserer Vereine, die gute Infrastruktur und die hervorragende Anbindung, auch mit öffentlichen Verkehrsmitteln, machen Margetshöchheim zu einem perfekten Wohnort. Mit dem Naherholungsgebiet, dem Main-Radweg und der intakten urbanen Natur finden unsere Bewohner „Urlaubsatmosphäre“ direkt vor der Haustüre.

Es gibt eine Vielzahl an Vereinen in Ihrer Gemeinde. Welche Aktivitäten gibt es, und wie tragen diese zu einem aktiven Gemeindeleben bei?

Unsere „Vereinslandschaft“ ist sehr breit gestreut. Im größten Verein, der Sportgemeinschaft 06, können Sie vielen sportlichen Aktivitäten nachgehen, wie zum Beispiel Judo, Leichtathletik,

Gymnastik, Showtanz, Volleyball, Fußball, Handball, Tennis oder Nordic-Walking. Unser Seglerverein rundet das sportliche Angebot ab. Auf dem sozialen Gebiet stehen Ihnen mit dem Roten Kreuz, der Feuerwehr, dem Johannesverein und dem Caritas-Helferkreis ebenfalls Möglichkeiten für ein Sinn gebendes Engagement in der Freizeit offen. Unsere Seniorentreffs der evangelischen bzw. katholischen Kirche und der Arbeiterwohlfahrt bieten unseren älteren Mitmenschen immer wieder Begegnungen mit einem interessanten Rahmenprogramm an. Der Jugend-Konvent und das Jugendzentrum sind beliebte Treffs für unsere jungen Menschen. Der Musikverein St. Johannes und der Sängerverein bieten Chancen, sich künstlerisch zu betätigen. Der Obst- und Gartenbauverein, der Geflügelzuchtverein und der Bund Naturschutz ermöglichen Ihnen, sich in der Natur oder naturnah zu engagieren. Unser Partnerschaftsverein Biéville-Beuville gibt Ihnen die Möglichkeit, persönlich an der Vertiefung der deutsch-französischen Freundschaft mitzuarbeiten.

Jeder unserer Vereine hat seinen eigenen umfangreichen Veranstaltungskalender mit vielen geselligen Zusammenkünften. Der Höhepunkt des Jahres aber ist unser Margaretenfest – das

Dorffest, welches wir am vorletzten Wochenende im Juli an drei Tagen feiern. Dabei wirken fast alle Vereine unseres Dorfes mit. Auf der „Festmeile“ am Main bieten diese Ihnen ein vielfältiges, kulinarisches Angebot. Dieses Freiluftfest der besonderen Art ist bei Einheimischen und auswärtigen Gästen sehr beliebt. Höhepunkt des Festes ist der Festzug am Sonntag.

Weihnachtsfeiern, Grillfeste, Maibaumaufstellen, Wanderungen, Sportwochenenden, Jugendfeten, Kinoabende, Lebendkickerturnier, Segelwettbewerb, Schlauchbootrennen, Schafkopfabende und vieles mehr sind Angebote unserer Vereine und Gruppierungen, welche alle zu einem aktiven Gemeindeleben beitragen. Es sind aber auch Möglichkeiten sich zusammensetzen, um bei einem kühlen Bier oder einem guten Schoppen ins Gespräch zu kommen.

Sie pflegen eine Partnerschaft mit der Stadt Biéville-Beuville in Frankreich. Wie sehen diese Begegnungen aus?

Getragen wird diese Partnerschaft von einer Vielzahl von Gemeindemitgliedern. Organisatorischer Rahmen ist



das Partnerschaftskomitee in Margetshöchheim und in Biéville-Beuville. Der Austausch findet auf Vereinsebene, auf Schulebene und auf privater Ebene statt.

Längst sind abseits des offiziellen Rahmens viele private Kontakte und Freundschaften entstanden.

Jährlich wechselnd veranstalten wir bzw. unsere französischen Partner eine Jugendfahrt und eine Bürgerfahrt. Die Unterbringung erfolgt in privaten Quartieren. Die meist 4-tägigen Besuche bzw. Fahrten bieten ein umfangreiches Besichtigungs- und Ausflugsprogramm. Es verbleiben aber immer eine Menge Zeit und Möglichkeiten,



Interview mit Bürgermeister Waldemar Brohm



Rathaus

Bild: Gemeinde

um in den Gastfamilien Gespräche zu führen oder um mit mehreren Familien zusammen etwas zu unternehmen.

Was mögen Sie persönlich am liebsten in Margetshöchheim und warum leben Sie gerne in dieser Gemeinde?

Margetshöchheim ist ein idyllisches Plätzchen im Frankenland. Hier lässt es sich sehr gut leben. Ausgedehnte Fahrrad- und Fußwege laden ein zum Wandern und Radfahren. Eine hervorragende Infrastruktur und eine sehr gute soziale Struktur, die Stadtnähe und der doch dörfliche Charakter, dies alles sind Gründe, warum ich gerne in Margetshöchheim lebe. Die Streuobstwiesen, das Naherholungsgebiet, die Biergärten und die Heckenwirtschaften in unmittelbarer Nachbarschaft oder in der Gemeinde sind weitere Beweggründe gewesen, hierher zu ziehen und hier zu leben.

An meiner Gemeinde gefällt mir: die Überschaubarkeit, die freundlichen Menschen, der fränkische Charme und Humor und der Umstand, dass man hier zusammenhält und sich gegenseitig unterstützt. In Margetshöchheim wird heftig diskutiert und grandios gefeiert.

Erinnert sei diesbezüglich an den Fasching und das Margaretenfest. Dies und vieles mehr sind die Gründe, warum ich mich hier sehr wohl fühle und gerne in dieser Gemeinde lebe.

Was ich am liebsten in Margetshöchheim mag? Dies ist schnell beantwortet: Ein Montagabend auf dem Margaretenfest.

Gutes Wetter, entspannte Stimmung und mit Freunden bei einem kühlen Bier oder Schoppen zusammen zu sitzen, sich zu unterhalten und das wunderbare Ambiente zu genießen.

Dies sind die Momente, in denen ich die Zeit anhalten möchte und meine Gemeinde mit keinem anderen Wohnort der Welt tauschen möchte.



Mainsteg

Bild: Gemeinde



Inhaltsverzeichnis

	Seite
Interview mit Bürgermeister Waldemar Brohm	1
Branchenverzeichnis	4
Impressum	5
Die Geschichte des Dorfes	6
Ausblick auf die nächsten großen Vorhaben	10
Zahlen · Daten · Fakten	11
Was erledige ich wo?	12
Der Gemeinderat	14
Öffentliche Einrichtungen	15
Gesundheit	16
Vereine · Verbände · Gruppierungen	18
Freizeitangebote	21
Ver- und Entsorgung	23
Notrufe	24

Kleintierpraxis
Dr. K. Bingger



Würzburger Str. 24 a
97276 Margetshöchheim

Termine nach Vereinbarung

Tel.: 0931 30469930
Fax: 0931 30469931

info@kleintierpraxis-wuerzburg.de
www.kleintierpraxis-wuerzburg.de

Wir sind beraten Sie gerne

Bei uns sind Sie
herzlich willkommen.

Geschäftsstelle Margetshöchheim

Falkenstraße 3

97276 Margetshöchheim

Tel.: 09 31/35 90 29-0

Fax: 09 31/35 90 29-26 10

e-mail: margetshöchheim@sparkasse-mainfranken.de





Branchenverzeichnis

Liebe Leserinnen, liebe Leser!

Hier finden Sie eine wertvolle Einkaufshilfe, einen Querschnitt leistungsfähiger Betriebe aus Handel, Gewerbe und Industrie, alphabetisch geordnet. Alle diese Betriebe haben die kostenlose Verteilung Ihrer Broschüre ermöglicht. Weitere Informationen finden Sie im Internet unter www.alles-deutschland.de.

Branche	Seite	Branche	Seite	Branche	Seite	Branche	Seite
Banken	3	Friseur	U3	Mineralölhandel	9	Taiji-Cahn-Qigong	21
Bauen – Renovieren – Sanieren	24	Friseursalon	U3	Partyservice	U3	Tierarzt	3
Baumpflege	12	Gardinenstudio	U3	Postagentur	U3	Training für Beweglichkeit – Haltung – Lebensfreude	16
Baustoffe	24	Gartengestaltung	U3	Raumausstattung	12, U3	Verleih und Verkauf von Musik und Lichtanlagen und Anhänger	13
Dienstleistungen	13	Getränke	9	Rechtsanwälte	14, U3	Versandservice	9
Energie – Verkehr – Umwelt	24	Grabmale	24	Schreibwaren, Lotto-Totto, Zeitschriften	U3	Visagistin / Stylistin	4
Energieversorgung	23	Heizung	9	Sparkasse	3	Wohnpark	5
Erdgas	23	Juwelier	4, 24	Spenglerei	9		
Ergotherapie	16	Kleintierpraxis	3	Sport und Notfallmedizin	16		
Facharzt für Allgemeinmedizin	16	Kosmetik	4	Steinmetz	24		
Ferienwohnung	21	Lettershop	9	Steuerberatung	14		
Festlogistik	9	Metzgerei	U3				

U= Umschlagseite



Wohnen mit Flair und Service in bester Mainlage! Seniorenwohnpark Margetshöchheim



- seniorengerecht
- barrierefrei
- zentrumsnah
- unverbaubar
- Service bei Bedarf (ohne Grundgebühren)

Z.B. 1,5-Zimmer-Wohnung, Balkon
2-Zimmer-Wohnung, Terrasse

92.700,- €
124.000,- €

Sie kaufen provisionsfrei - direkt vom Bauträger!

Gerne informieren wir Sie über alle Details - rufen Sie uns an!

Ein Gemeinschaftsunternehmen der Firmen
Eckert + Partner GmbH und May & Eilbacher GmbH & Co. KG
Margetshöchheimer Straße 104 - 97299 Zell am Main
☎ 09 31 / 4 68 74 22
www.senioren-wohnpark-margetshoechheim.de



www.alles-deutschland.de

IMPRESSUM

Herausgegeben in Zusammenarbeit mit der Trägerschaft. Änderungswünsche, Anregungen und Ergänzungen für die nächste Auflage dieser Broschüre nimmt die Verwaltung oder das zuständige Amt entgegen. Titel, Umschlaggestaltung sowie Art und Anordnung des Inhalts sind zugunsten des jeweiligen Inhabers dieser Rechte urhe-

berrechtlich geschützt. Nachdruck und Übersetzungen sind – auch auszugsweise – nicht gestattet. Nachdruck oder Reproduktion, gleich welcher Art, ob Fotokopie, Mikrofilm, Datenerfassung, Datenträger oder Online nur mit schriftlicher Genehmigung des Verlages.

97276050/1. Auflage/2009
www.alles-deutschland.de



mediaprint
WEKA info verlag

mediaprint WEKA info verlag gmbh
Lechstraße 2, D-86415 Mering
Tel. +49(0)8233 384-0
Fax +49(0)8233 384-103
info@mp-infoverlag.de
www.mp-infoverlag.de



Die Geschichte des Dorfes



Kreuz auf dem alten Friedhof

Bild: Gemeinde

Das Maintal ist altes Siedlungsgebiet. Margetshöchheim gehört zu jenen Orten, die sich aus einem alten, zu beiden Seiten des Flusses liegenden Siedlungsverband entwickelt haben. Aus der Ansiedlung Hochheim, links und rechts des Mains, entstanden die beiden Gemeinden Margetshöchheim und Veitshöchheim.

Im Jahr 1301 lässt sich erstmals die Namensform Hochheim ad sanctum Vitum für Veitshöchheim nachweisen. Die älteste bekannte Namensbezeichnung für Margetshöchheim stammt aus dem Jahr 1330 und lautete Hochheim sanctae Margarethae.

Eine noch vorhandene Urkunde aus dem Jahr 1227 erwähnt erstmals die Einwohner von Hochheim links des Mains. Bauern stritten damals mit dem

Kloster der Heiligen Jungfrau Maria in Zell um Waldbesitz in den Flurlagen Rotenberg und Scheckert. Die Margetshöchheimer unterlagen im Rechtsstreit. Aufgrund dieses Dokumentes feierte die Gemeinde 1977 ganz groß das 750-jährige Bestehen.

Der älteste Teil des Orts liegt um die Kirche. Die Anwesen der Mainstraße, Dorfstraße und Schmiedsgasse umrahmten das Kirchlein, das um 1300 erbaut wurde. Die erste größere Erweiterung des Gotteshauses erfolgte zwischen 1609 und 1614 unter Fürstbischof Julius Echter. Eine Steintafel an der Südseite der Kirche erinnert daran.

Die Chronik der Schule beginnt im ersten Drittel des 17. Jahrhunderts. Mit Johann Fries wird 1633 der erste Lehrer genannt. Erst ab 1796 kann das

Geschehen an der Margetshöchheimer Schule genauer verfolgt werden. 1672 wurde das erste Schulhaus gebaut. Es ist das renovierte und bewohnte Fachwerkhaus in der Mainstraße Nr. 14. Die Gemeinde baute in der Mainstraße gegenüber dem ersten Gebäude ein neues Schulhaus, aber so klein, dass bei der Einrichtung der dritten Lehrstelle ein weiterer Schulsaal im Kloster erstellt werden musste. Großzügiger war man aber dann im Jahr 1927, als wieder in der Mainstraße ein vier Klassenräume umfassendes Gebäude entstand. Heute ist es der Sitz der Verwaltungsgemeinschaft und das Rathaus der Gemeinde. Der Umbau zum Rathaus erfolgte 1977, da im Jahr 1967 der Bau der Hauptschule am „Grabenhügel“ begann.

Sie wurde später als Verbandsschule ausgebaut und am 25. Oktober 1975 übergeben. Die Kinder aus Erlabrunn, Leinach, Margetshöchheim und Zell werden hier unterrichtet.

Kirche und Kloster

Fürstbischof Carl Phillip von Greiffenclau erhob Margetshöchheim nach langem Drängen der Gemeinde am 16. Juli 1754 zur Pfarrei. Vorher gehörte der Ort viele Jahre als Filiale zu Hettstadt, Zell



Kath. Pfarrkirche

Bild: Gemeinde

oder Erlabrunn. Erster Pfarrer von Margetshöchheim war Johannes Bayermann von 1754 bis 1759.

Am 27. Oktober 1865 beginnt die Geschichte des Klosters Maria Stern. Die Franziskanerinnen aus Augsburg gründeten damals ihre Margetshöchheimer Station. Seit dieser Zeit wirkten die Schwestern in vielen Bereichen in der Gemeinde. Den Kindergarten der Gemeinde leiteten sie bis zum Juli 2003. Am 13.07.2003 wurden die Schwestern offiziell verabschiedet. In ihrer 138-jährigen Tätigkeit prägten sie die Entwicklung des Ortes nachhaltig. Von den Ordensfrauen, die hier wirkten, sollen zwei erwähnt werden: Schwester Thoma Rieder, die Jahrzehnte Kranke und Alte pflegte und betreute, und Schwester Burkarda Kister, langjährige Oberin und Kindergartenleiterin. Beiden dankte die Gemeinde mit dem Ehrenbürgerrecht.



Kriegerische Auseinandersetzungen

Von Kriegskämpfen blieb der Ort weitgehend verschont. Es gibt allerdings nur wenige Aufzeichnungen. Opfer und Lasten hatten die Einwohner aber immer wieder mitzutragen. So plünderten hier 1663 kaiserliche und französische Truppen, Einquartierungen mussten 1792 durch preußische Truppen und 1796 von französischen und österreichischen Soldaten hingenommen werden. Die Kriegskosten waren enorm, für die Bevölkerung herrschte eine bittere Zeit. In unmittelbarer Nähe fanden 1866 Kämpfe während des deutschen Bruderkrieges statt. Die Waldabteilung „Preußenhölze“ erinnert noch daran. Auch damals gab es Einquartierungen. Großes Leid brachten die beiden Weltkriege in die Gemeinde. 1914-1918 fielen 32 Margetshöchheimer

und der Zweite Weltkrieg forderte 95 Opfer. Als 1945 die Amerikaner hier anrückten, lag die Ortschaft mehrfach in der Schusslinie. Zerstört wurde aber glücklicherweise nichts. Amerikanische Soldaten waren hier für längere Zeit einquartiert.

Landwirtschaft und Obstbau

Margetshöchheim hat eine Flächengröße von 668 Hektar und war früher von der Landwirtschaft geprägt. Zunächst brachten vier große Gutshöfe Arbeit und Brot. Im Laufe der Zeit wurden dann viele Einwohner eigenständige Landwirte. Zunächst war der Weinbau die wichtigste Einnahmequelle. Etwa ab 1830 wurde Obstbau heimisch. Er hatte seine Blüte zwischen 1950 und 1970. Heute wird nur noch nebenberuflich Obst angebaut.



Kindergarten

Bild: Gemeinde

Grundlegende Änderungen im Berufsleben brachten die Schnellpressenfabrik Koenig & Bauer und die Eisenbahn. Zahlreiche Margetshöchheimer lösten sich damals von der landwirtschaftlichen Tätigkeit und verdienten nun bei diesen Unternehmen ihren Lebensunterhalt. Margetshöchheim wurde ein Arbeiterdorf. Heute hat sich das erneut geändert. Die meisten Arbeitnehmer pendeln jetzt täglich ins nahe Würzburg.

Die Gemeinde entwickelt sich

Im November 1918 schloss die Gemeinde einen Gasvertrag für die Beleuchtung. Die erste Wasserleitung wurde am 27. Oktober 1922 in Betrieb genommen und ab 24. Oktober 1928 brannte elektrisches Licht.

Nach dem 2. Weltkrieg entwickelte sich Margetshöchheim Schritt für Schritt zur modernen Vorstadt- und begehrten Wohngemeinde vor den Toren Würzburgs.

Bürgermeister Ludwig Volk, von 1948 bis 1972 im Amt, leitete diese Entwicklung ein, die auch seine Nachfolger Günter Schneider (1972-1990) und Günter Stock (1990-2008) fortsetzten. Seit dem 1. Mai 2008 leitet Bürgermeister Waldemar Brohm die Geschicke der Maintalgemeinde.

Die Baugebiete wurden erst nach und nach erschlossen. Die Zahl der Einwohner von Margetshöchheim stieg langsam aber stetig an, das Dorf ist organisch gesund und überschaubar gewachsen. Interessant ist heute Margetshöchheim als Wohnort aufgrund



Ortsansicht vom Mainsteg in Richtung Sportplatz

Bild: Gemeinde



Die Geschichte des Dorfes

seiner optimalen Lage direkt am Main, der vorhandenen guten Infrastruktur, und auch aufgrund der hervorragenden Anbindung, durch den ÖPNV, an das Oberzentrum Würzburg. Im 20-minütigen Takt ist es möglich von Margetshöchheim in die Mainmetropole zu gelangen.

Wichtige Bauvorhaben der Gemeinde

Neben den so genannten Standardaufgaben wie Wasserversorgung, Kanalisation, Straßenausbau und Baulanderschließung prägten und verbesserten nach 1950 diese Projekte das Leben im Ort: Klosterneubau mit Kindergarten von Maria Stern (1952), Erweiterung der Pfarrkirche St. Johannes (1954), Bau der Obsthallen (1956

und 1961), Ludwig-Volk-Steg (1967), Verbandsschule am Grabenhügel (1967-1975), Pfarr- und Jugendheim (1976), Umbau der alten Schule in der Mainstraße zum Rathaus und Sitz der Verwaltungsgemeinschaft (1978), Margarethenhalle mit Vereinszimmer, Jugendzentrum, Altentreff sowie Feuerwehrgerätehaus (1982/83), Gemeindehaus für die evangelischen Christen (1982), neue Staatsstraße 2300 (1985), neuer Friedhof (1991), Altortsanierung (1994 begonnen), Kindergarten St. Johannes (1997), Lebensmittelmarkt (2000), Umgestaltung der Pfarrkirche St. Johannes (2000), Neubau gemeindlicher Bauhof und Bau des Wertstoffhofs (2001), Bau von Regenrückhaltebecken (2003), Umbau des Kindergartens (2007), Generalsanierung und Neuausbau der Birkachstraße (2008). In naher Zukunft

entsteht, als Anbau am Kindergarten, eine neue, moderne, zweigruppige Kinderkrippe. Die Fortführung der Städtebaumaßnahmen und die Entwicklung des Altortes, der Neubau des Mainsteiges sowie die Errichtung einer Tagespflegeeinrichtung sind weitere große Vorhaben der Zukunft.

Für die Erhaltung der eigenen Wasserversorgung wird seit 1984 viel Geld aufgewendet. Nicht zu kurz kommt in Margetshöchheim der Sport. Tennisanlage (1981), 2. Sportplatz (1987) sowie die finanzielle Beteiligung beim Schulverband für die Turnhalle und Außensportanlage.

Feiern und Brauchtum

Neben zahlreichen Feiern und Festen im Margetshöchheimer Jahreslauf bildet

seit 1951 das dreitägige Margarethenfest immer den Höhepunkt im Veranstaltungskalender. Die Patronstage bleiben bis heute das Fest der gesamten Dorfgemeinschaft.

Da feiern oder helfen dann Alteingesessene und Neubürger, Jung und Alt mit. Zwei Lieder besingen das Gartendorf am Main. 1953 komponierte der Schwabe Erwin Beutelspacher, einst Chorleiter bei der Sängerriege des Turnerbundes Jahn, das Margetshöchheimer Heimatlied.

1976 schrieb Anton Zeller, er war 16 Jahre Dirigent beim Sängerverein, das Lied „Oh, du altes Margetshöchheim“. Beide Komponisten schwärmen vom Ort in der herrlichen fränkischen Landschaft, von den Menschen, die da wohnen und vom Wein.



Seniorenwohnanlage

Bild: Gemeinde



Tennisplätze

Bild: Gemeinde



Mineralölhandel
Transporte

**Erwin
Stareczek**
GmbH

Mineralölhandel und Transporte

Zeller Straße 15



97276 Margetshöchheim

Telefon 09 31 / 4 60 88-0

Fax 09 31 / 4 60 88-20

Seubert GmbH

LETTERSHP



Kuvertieren



Adressieren

Lettershop Seubert GmbH * Postfach 11 * 97276 Margetshöchheim

Lettershop Seubert GmbH
Pointstr. 11
97276 Margetshöchheim



Postauliefen

Frankieren



Internet www.lettershop-seubert.de
E-mail info@lettershop-seubert.de

Tel.: 0931-462488

Fax: 0931-461410

BAURIEDEL



**Ihr Spezialist für Firmenfeste, Jubiläen,
Festbelieferungen, Eventveranstaltungen**

– Schnell, einfach und kompetent –



*Durch gemeinsame
Planung zum Ziel*

Zeller Str. 21 · 97276 Margetshöchheim

Tel.: 0931 - 46 555 66 · Fax: 0931 - 46 555 44

Mail: bauriedel@festlogistik.de · www.festlogistik.de

Kimmel ♦ Wärme - Energie - Technik
♦ Bad - Sanierung - Design
♦ Spenglerei - Dach - Wand

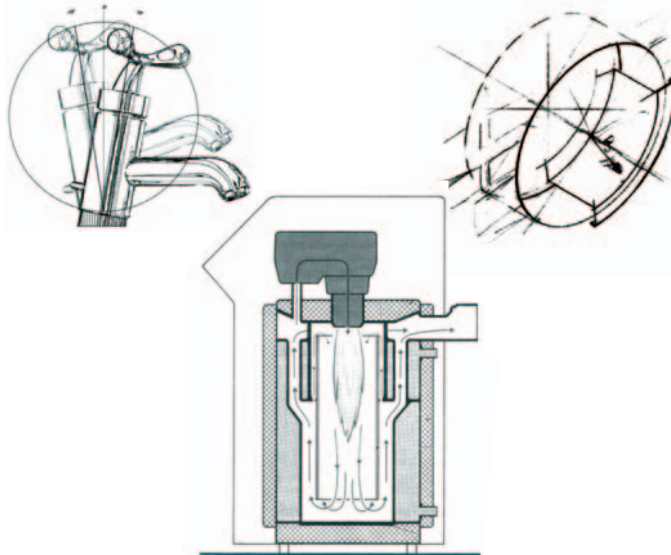

www.kimmel-gmbh.de

Raiffeisenring 3 · 97276 Margetshöchheim

Telefon 0931 461463

Telefax 0931 461984



Ausblick auf die nächsten großen Vorhaben



Bagger, Walzen und Kräne – In Sachen Baumaßnahmen steht einiges auf unserem Plan

Um unsere Kommune attraktiver und auch ein Stück weit lebenswerter zu machen wird sich in nächster Zeit das Gesicht unserer Gemeinde durch große Baumaßnahmen ändern.

Neubau des Ludwig-Volks-Stegs:

Der Neubau des Fußgängerüberganges zwischen Veitshöchheim und Margethöchheim ist notwendig, weil der alte Steg den Sicherheitsanforderun-

gen nicht mehr genügt. Leider steht der neue Standort für den Neubau noch nicht fest, aber sicher ist, dass ein Neubau am alten Standort nicht möglich ist.

Umbau des Klostersgeländes:

Ein weiteres Vorhaben ist die Umgestaltung des Klostersgartens und die Schaffung eines barrierefreien Zugangs von der Garten- zur Mainstraße. Im Zuge dieser Maßnahme soll der Rathaushof und das Gebiet rund um die Kirche neu beplant und gestaltet werden.

Bau der Seniorenwohnanlage:

Der zweite Abschnitt des Neubaus der Seniorenwohnanlage beinhaltet die Tagespflege. Wir hoffen auf den Baubeginn noch im Frühjahr 2010 um diese wichtige soziale Einrichtung baldmöglichst eröffnen zu können.

Umbau des Pfarrheims:

Der Umbau des Pfarrheimes ist ein weiteres Puzzlestück, um die Gemeinde attraktiver zu machen und den Freizeitwert zu erhöhen. Mit dem Umbau des Pfarrheimes wird die kirchliche Jugendarbeit gestärkt und unsere jungen Menschen haben endlich adäquate Räume für ihre Gruppenaktivitäten zur Verfügung. Außerdem wird unsere Bücherei großzügig erweitert, so dass das umfangreiche Medienangebot endlich sachgerecht präsentiert werden kann.

Neubau der Kinderkrippe:

Last but not least wäre noch der Neubau einer zweigruppigen Kinderkrippe als Anbau an den bestehenden Kindergarten, zu nennen. Dies ist ein Beitrag um jungen Müttern die Möglichkeit zu geben, Kinder und Beruf besser verein-

baren zu können. Erste Befragungen haben einen Bedarf von 16 Plätzen ergeben. Diese Baumaßnahme sollte im Jahre 2010 beendet sein, so dass wir im September den Betrieb aufnehmen können. Im Zuge des Neubaus wird der Spielplatz grundlegend verändert. Ein wahres Spielparadies wird entstehen.

Ich bin mir sicher, dass all diese Baumaßnahmen die Lebens- und Wohnqualität unserer Gemeinde noch weiter steigern und deutlich erhöhen werden. Größte Herausforderung für den Gemeinderat wird aber der Umstand sein, dass wir dies alles ohne Neuverschuldung schaffen wollen. Dies bedeutet natürlich, dass sich die Baumaßnahmen über einige Jahre erstrecken werden.





Zahlen · Daten · Fakten

Lage

Margetshöchheim erstreckt sich auf einer Fläche von 6,67 km² und liegt rund 10 Kilometer vor den Toren Würzburgs. Naturräumlich ist das Gebiet dem mittleren Maintal zuzuordnen. Margetshöchheim ist umringt von Zell am Main, Leinach, Erlabrunn, Thüngersheim und Veitshöchheim. Die Topografie des Ortes ist vielseitig: Der Main und das relativ schmale Vorland werden von steil ansteigenden Hängen mit schluchtartigen Rinnen eingerahmt und gehen im Westen in plateauartige Hochflächen über. Besonders markant ist die sogenannte Bachwiese. Vorherrschende Bodenformationen sind Lehm, Keuper und sandige Lehmböden. Die flacheren Gebiete bestehen überwiegend aus Böden, die Humus enthalten.

Bevölkerungsentwicklung

1840:	713 Einwohner
1880:	976 Einwohner
1900:	1.020 Einwohner
1930:	1.250 Einwohner
1950:	1.644 Einwohner
1970:	2.330 Einwohner
1974:	2.500 Einwohner
1990:	3.000 Einwohner
2000:	3.215 Einwohner
31.12.2008:	3.251 Einwohner, 1.380 Haushalte

Die erste Besiedlung erfolgte parallel zum Main sowie entlang der Ortsstraßen. Erst später siedelte sich die Bevölkerung entlang der ehemaligen Ortsdurchfahrt an. Die neu erschlossenen Baugebiete liegen hauptsächlich im Norden und Süden.

Infrastruktur und öffentliche Einrichtungen

In Margetshöchheim lässt es sich gut leben. Neben Lebensmitteln gibt es eine Apotheke sowie alle wichtigen Ärzte vor Ort. Auch eine Freiwillige Feuerwehr sowie einen Kindergarten, eine Grund- und Hauptschule und ein Jugendzentrum hat die bayerische Kommune zu bieten.

Verkehr

Margetshöchheim liegt an der Staatsstraße St 2300. Über die Buslinie 22 erreicht man die Stadt Würzburg in kürzester Zeit. Auch die Linien 52 und 8068 bedienen die Ortschaft.



Verbandsschule

Bild: Gemeinde



Ortsansicht Mainstraße

Bild: Gemeinde



Was erledige ich wo?

Abteilungen	Ansprechpartner	Telefon	E-Mail
Vermittlung		46862-0	
Telefax	Erdgeschoss (Einwohnermeldeamt, Standesamt, Bürgerbüro)	46862-30	
	1. Stock (Finanzverwaltung, Bauamt)	46862-40	
Geschäftsleitung	Bürgermeister Waldemar Brohm	46862-25	buergermeister@vgem-margetshoechheim.bayern.de
	Geschäftsleiter Roger Horn	46862-22	roger.horn@vgem-margetshoechheim.bayern.de
Vorzimmer	Vorzimmer Doris Wolf-Appel	46862-23	doris.wolf-appel@vgem-margetshoechheim.bayern.de

Im Erdgeschoss:

Einwohnermeldeamt, Standesamt, Passamt, Ordnungswesen, Bestattungswesen	Harald Büttner	46862-11	harald.buettner@vgem-margetshoechheim.bayern.de
	Tina Fleischmann	46862-10	tina.fleischmann@vgem-margetshoechheim.bayern.de
Bürgerbüro	Elke Böhl	46862-14	elke.boehl@vgem-margetshoechheim.bayern.de
Technisches Bauamt	Ulrich Kübert	46862-27	ulrich.kuebert@vgem-margetshoechheim.bayern.de
	Nicole Scherbaum	46862-28	nicole.scherbaum@vgem-margetshoechheim.bayern.de

Im Obergeschoss:

Kämmerei	Bruno Hartmann	46862-17	kaemmerei@vgem-margetshoechheim.bayern.de
Kasse	Renate Halbig	46862-18	renate.halbig@vgem-margetshoechheim.bayern.de

BAUMPFLERGE

GERHARD VÄTH

Mainstraße 9
97276 Margetshöchheim
Mobil: 0170 8544940
Fax: 0931 6193357



Raumausstattung Michael Hösl

97276 Margetshöchheim
Telefon 0931 4609170
Mobil 0170 4707325

- ✓ Bodenbeläge
- ✓ Gerüstbau
- ✓ Raumausstattung
- ✓ Trockenbau
- ✓ Tapezierarbeiten
- ✓ Fassadenrenovierung



www.alles-deutschland.de

mediaprint
WEKA info
verlag gmbh



Starke Partner für eine starke Zielgruppe.



Abteilungen	Ansprechpartner	Telefon	E-Mail
Bau- und Hauptverwaltung:			
Bauamt, Satzungs- und Wasserrecht, Gemeinderecht	Roger Horn	46862-22	roger.horn@vgem-margetshoehheim.bayern.de
Finanzverwaltung:			
Grund- und Gewerbesteuer Hundesteuer Verbrauchsgebühren (Wasser, Kanal) Weinfonds	Erika Schlör	46862-20	erika.schloer@vgem-margetshoehheim.bayern.de
Vermietung, Verpachtung Margarethenhalle	Annette Konrad	46862-16	annette.konrad@vgem-margetshoehheim.bayern.de
Personalwesen	Elke Neuhäuser	46862-21	elke.neuhaeuser@vgem-margetshoehheim.bayern.de

Ihr zuverlässiger Partner!

Leitmike

DIENSTLEISTUNGEN

- **Unsere Leistungen**
- **Maschinen- und Werkzeugverleih**
- **Anhängerverleih**
- **Musik- und Lichtanlagenverleih**
- **Shop**

24 Stunden erreichbar!

Leitmike Dienstleistungen
ist ein kleines Unternehmen mit viel Erfahrung „rund um's Bauen“. Unsere Dienstleistungen umfassen nicht nur das Bauen, wir verleihen auch einen großen Teil unserer Geräte wie z. B. Abbruch- und Boschhammer, Kompressor, Stromerzeuger u.v.m.

Zu unserem Kundenkreis gehören ca. 80 % private Kunden und 20 % Firmen, wie Mario Bott Spengler-Meisterbetrieb, für die wir als Subunternehmer arbeiten. Wir beschäftigen uns auch mit dem Verleih und Verkauf von Musik- und Lichtenanlagen.

Sie können bei uns sämtliche Anlagen bis zu 9.600 Watt leihen (für Geburtstage, Polterabende usw.) und wir bauen diese auch gerne für Sie auf.

Dorfstraße 16 · 97276 Margetshöchheim
Tel.: 0931 4048956 · **Fax:** 0931 46787835 · **Mobil:** 0170 2304565
Internet: www.leitmike.de · **E-Mail:** info@leitmike.de

- ✓ Abbruch
- ✓ Aushubarbeiten
- ✓ Gartengestaltung
- ✓ Pflastern
- ✓ Streichen
- ✓ Tapezieren
- ✓ Teppich- und
Laminatverlegung
- ✓ Trockenbau
- ✓ Entrümpelung
- ✓ Fliesenarbeiten
- ✓ ...



Der Gemeinderat

Name	Straße	Telefon	Partei
Brohm Waldemar, 1. Bürgermeister			CSU
Haupt-Kreutzer Christine, 2. Bürgermeisterin	Birkachstraße 35	4676755	SPD
Burkard Georg	Schmiedsgasse 4a	461498	SPD
Döbling Edwin	Birkachstraße 7	463361	CSU
Etthöfer Peter	Mainstraße 13	461071	MM
Götz Norbert	Thoma-Rieder-Straße 15	463666	CSU
Grönert Michael	Margaretenstraße 8	464466	CSU
Herbert Stefan	Sonnenstraße 1A	464449	SPD
von Hinten Gerhard	Steinerer Weg 8	4632321	MM
Jungbauer Björn	Schmiedsgasse 6	4676182	JU/CSU
Jungbauer Ottilie	Schmiedsgasse 3	462834	CSU
Lutz Werner	Frankenstraße 11	464247	CSU
Reuther Marion	Sandflurweg 17	461619	SPD
Roer Gabriele	Margaretenstraße 6	462209	MM
Stadler Werner	Friedenstraße 72	462246	SPD
Tratz Norbert	Nelkenweg 22	3292998	MM
Winkler Andreas	Gartenstraße 13	4676818	JU(CSU)

Qualifizierte Beratung – für Ihren Erfolg!

Als Wirtschaftsprüfungs-, Steuerberatungs- und Rechtsanwaltskanzlei – mit Büros in Würzburg und Suhl/Thüringen – sind wir mit ca. 25 Mitarbeitern überregional tätig. Wir sind spezialisiert auf die Beratung und Betreuung mittelständischer Unternehmen und freiberuflicher Praxen unterschiedlicher Branchen, Größe und Rechtsformen.

Unsere Leistungen

- Wirtschaftsprüfung
- Steuerberatung und Steuergestaltung
- Jahresabschlussstellung
- Lohn- und Finanzbuchhaltung
- Betriebswirtschaftliche Beratung
- Rechtliche Beratung/Vertragsrecht
- Handels- und Gesellschaftsrecht
- Unternehmenskauf und -verkauf
- Unternehmensnachfolge/Geschäftsübergabe
- Schenken und Vererben
- Internationale Rechts- und Steuerfragen

DR. SCHULTE & DR. HUMM

WIRTSCHAFTSPRÜFER · STEUERBERATER · RECHTSANWÄLTE

Ringparkcenter · Schürerstraße 3 · 97080 Würzburg · Telefon: 0931 321050 · Telefax: 0931 32105-55
office@schulte-humm.de · www.schulte-humm.de



Öffentliche Einrichtungen

Bezeichnung	Anschrift/E-Mail	Telefon/Telefax
Bildungs- und Lehranstalten		
Verbandsschule Margetshöchheim (Grund- und Hauptschule)	Friedenstraße 1, 97276 Margetshöchheim	0931 461349
Sekretariat: Elisabeth Dotzler	E-Mail: vs-margetshoechheim@t-online.de	Fax: 0931 462808
Vhs Margetshöchheim	E-Mail: info@vhs-wuerzburg.de	
Kindergarten		
Kindergarten St. Johannes	Hermann-Hesse-Weg 4, 97276 Margetshöchheim	0931 464512
Leiterin: Lydia Schmeinck		Fax: 0931 464512
Evangelische Kirche		
Evang.-Luth.Gemeindehaus	Thoma-Rieder-Straße 39, 97276 Margetshöchheim	0931 462804
Evang.-Luth. Pfarreiengemeinschaft Margetshöchheim, Erlabrunn, Zell am Main		
Pfarrer: Peter Fuchs		
Pfarramt Versöhnungskirche Zell am Main	Hauptstraße 124, 97299 Zell am Main	0931 46787978
Sekretärin: Frau Colón		Fax: 0931 46787919
Bürozeiten: Dienstag und Donnerstag von 09.00 – 12.00 Uhr		
Pfarramt Erlöserkirche	Gulbransonstraße 1, 97082 Würzburg	0931 42547
	E-Mail: pfarramt.erloeser.wue@elkb	
Katholische Kirche		
Kath. Pfarramt Margetshöchheim	Gartenstraße 16, 97276 Margetshöchheim	
Pfarrer: Dr. Christoph Dzikowicz		
Pfarramt Margetshöchheim	E-Mail: pfarrei.margetshoechheim@bistum-wuerzburg.de	0931 461239
Pfarrsekretärin: Hilde Oppmann		Fax: 0931 4609278
Bürozeiten:		
Montag	09.00 – 12.00 Uhr	
Mittwoch	09.00 – 11.00 Uhr	
Donnerstag	17.00 – 19.00 Uhr	
Jugendzentrum		
Jugendzentrum Margetshöchheim	Erlabrunner Straße 49, 97276 Margetshöchheim	0931 461800
Öffnungszeiten:	E-Mail: juzmarokko@gmx.de	
Dienstag	15.00 – 21.00 Uhr	
Mittwoch	15.00 – 18.00 Uhr	
Donnerstag:	15.00 – 18.00 Uhr	
Freitag	15.30 – 22.30 Uhr	



Gesundheit

Name	Anschrift	Telefon
Allgemeinmedizin		
Herr Bertlein und Frau Beck, prakt. Ärzte	Thoma-Rieder-Straße 25	461070
Dr. med. Matthias Heckel, prakt. Arzt	Steiner Weg 12a	46909
Frau Müller, prakt. Ärztin	Mainstraße 71	461426
Apotheke		
St. Margarethen Apotheke	Würzburger Straße 13 E-Mail: info@st-margarethen-apotheke.de	46984

www.manuelabeck.de · Wiesenweg 3 · Margetshöchheim · Tel. 0931-464334

Manuela Beck.

Training für Beweglichkeit · Haltung · Lebensfreude

Ihre Gesundheit liegt uns am Herzen

Dr. med. Matthias Heckel
Facharzt für Allgemeinmedizin
Sport- u. Notfallmedizin

Sprechzeiten
Mo 8:00-11 u. 16-18:00
Di 7:30-11 u. 16-18:00
Mi 8:00-11
Do 7:30-11 u. 16-19:30
Fr 8:00-11 u. 15-16:00
Sa 9:00-11

Steiner Weg 12a, 97276 Margetshöchheim
Tel.: 0931-46909 www.drheckel.de

PRAXIS für ERGOTHERAPIE

Pädiatrie
Neurologie
Handtherapie
ergoth. Hirnleistungstraining

Hausbesuche

Beratung und Therapie
– Dyskalkulie (Mathematikschwäche)
– Konzentrationstraining in Kleingruppen
– Förderkurse für Vorschule und Schule

Pfiff
PRAXIS für individuelle FÖRDERUNG

Werner Pfeuffer
Hintere Gasse 23 · 97225 Zellingen · Tel.: 09364 / 81 44 55
www.ergotherapie-pfeuffer.de



Name	Anschrift	Telefon
Frauenheilkunde		
Dan Boiu	Zeller Straße 3	40472835
Kinder- und Jugendmedizin		
Dr. Raija-Leena Riedmiller	Friedenstraße 78	4676300
Psychotherapie		
Dr. med. Kuhn	Sonnenstraße 10	4675131
Zahnarzt		
Dr. med. dent. Wallrapp	Steinerne Weg 12	463114
Kleintierpraxis		
Dr. K. Bingger	Würzburger Straße 24a	30469930
Logopädische Praxis		
Liane Bittkau	Am Grabenhügel 3, E-Mail: praxis@logopaedie.bittkau.de	4676278
Med. Massagepraxis		
Blind Pauli	Erlabrunner Straße 47	461008
Praxis für Physiotherapie		
Frank Glaser	Steinerne Weg 12 A	464170

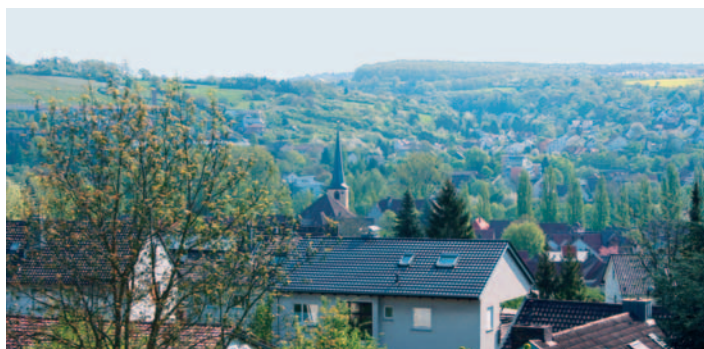

Ansicht von Margetshöchheim in Richtung Veitshöchheim

Bild: Gemeinde



Evang. Gemeindehaus

Bild: Gemeinde



Vereine · Verbände · Gruppierungen

Politische Parteien	Funktion	Name/Anschrift	Telefon
CSU-Ortsverband		Barbara Will-Lutz Würzburger Straße 46, 97276 Margetshöchheim	4655355
SPD-Ortsverein		Werner Stadler Friedenstraße 72, 97276 Margetshöchheim	462246
Margetshöchheimer Mitte – die Liste für Umwelt und Natur e. V. (MM)		Peter Etthöfer Mainstraße 13, 97276 Margetshöchheim	462307
Vereine, Verbände, Gruppierungen	Funktion	Name/Anschrift	Telefon
Agenda Arbeitskreis I		Werner Lutz Frankenstraße 11, 97276 Margetshöchheim	464247
Agenda Arbeitskreis II		Michael Donath Dorfstraße 25, 97276 Margetshöchheim	0171 3520235
Arbeiterwohlfahrt		Regina Böhmer Sandflurweg 23, 97276 Margetshöchheim	461175
Bund Naturschutz	1. Vorsitzende	Brigitte Muth von Hinten Steinerer Weg 8, 97276 Margetshöchheim	463221
Besucherdienst Caritas Helferkreis	Ansprechpartnerin	Heidi Goldschmitt Sandflurweg 57, 97276 Margetshöchheim	461823
Choryphäen	Ansprechpartnerin	Jutta Hackel Margaretenstraße 25, 97276 Margetshöchheim	464676



Kindergarten

Bild: Gemeinde



Feuerwehrgerätehaus

Bild: Gemeinde

Vereine, Verbände, Gruppierungen	Funktion	Name/Anschrift	Telefon
Eigenheimerbund Margetshöchheim e. V.	1. Vorsitzender	Adam Gerhardt Ravensburgstraße 13, 97209 Veitshöchheim	94225
Elternbeirat Verbandsschule		über Verbandsschule Friedenstraße 1, 97276 Margetshöchheim	461349
Elternbeirat Kindergarten St. Johannes		über Kindergarten St. Johannes Hermann-Hesse-Weg 4, 97276 Margetshöchheim	464512
Fotoclub Veitshöchheim-Margetshöchheim	1. Vorsitzender	Dieter Ehm Sandflurweg 67, 97276 Margetshöchheim	462320
Freiwillige Feuerwehr	1. Vorstand	Maria Brohm Obere Steigstraße 3, 97276 Margetshöchheim	464557
Förderverein Schule und Kindergarten Margetshöchheim	1. Vorsitzende	Christine Haupt-Kreutzer Birkachstraße 35, 97276 Margetshöchheim	4676755
Geflügelzüchterverein	1. Vorsitzender	Oswald Gebert Dorfstraße 26, 97276 Margetshöchheim	467441
Johannesverein	1. Vorsitzender	Norbert Götz Thoma-Rieder-Straße 15, 97276 Margetshöchheim	463666
Jugendzentrum	1. Vorsitzender	Markus Scheuring Untere Steigstraße 1a, 97276 Margetshöchheim	32095139
Junge Union	1. Vorsitzender	Christian Bauer Ludwigstraße 12a, 97276 Margetshöchheim	0160 96390655



Vereine · Verbände · Gruppierungen

Vereine, Verbände, Gruppierungen	Funktion	Name/Anschrift	Telefon
KAB	1. Vorsitzender	Johann Zitterbart Sandflurweg 13, 97276 Margetshöchheim	462912
Kath. Frauenkreis	1. Vorsitzende	Karola Ach Bachwiese 46, 97276 Margetshöchheim	4675815
KJG = Jugendkonvent	1. Vorsitzender	Marvin Albert Obere Steigstraße 10, 97276 Margetshöchheim	464266
Ministranten	Oberministrant	Timo Zimmermann Sandflurweg 51, 97276 Margetshöchheim	464543
Musikverein St. Johannes	1. Vorsitzender	Hans-Werner Alpermann Pointstraße 7, 97276 Margetshöchheim	463900
Obst- und Gartenverein	1. Vorsitzender	Werner Lutz Frankenstraße 11, 97276 Margetshöchheim	464247
Partnerschaftskomitee	1. Vorsitzende	Sylvia von Preuschen Mainstraße 39, 97276 Margetshöchheim	463814
Pfarrgemeinderat	1. Vorsitzender	Joachim Krumm Schmiedsgasse 19, 97276 Margetshöchheim	4650245
Reit- und Fahrverein Zell/Margetshöchheim	1. Vorsitzender	Michael von Preuschen Mainstraße 39, 97276 Margetshöchheim	463814
Sängerverein Margetshöchheim	1. Vorsitzender	Harald Lesch Würzburger Straße 26, 97276 Margetshöchheim	462754
Segelkameradschaft	1. Vorsitzender	Joachim Lapp Mainstraße 11, 97276 Margetshöchheim	463757
Seniorenkreis (kath.)	1. Vorsitzende	Rosalinde Zitterbart Sandflurweg 13, 97276 Margetshöchheim	462912
Seniorenkreis (evang.)	Ansprechpartnerin	Barbara Reich-Scholz Menzelstraße 8, 97209 Veitshöchheim	91597
SG Margetshöchheim 06 e. V.	1. Vorsitzender	Stefan Herbert Sonnenstraße 1 A, 97276 Margetshöchheim	464449
VdK	1. Vorsitzender	Dieter Etthöfer Bachwiese 5, 97276 Margetshöchheim	461047
Wasserwacht Veitshöchheim / Margetshöchheim	1. Vorsitzender Ansprechpartner	Hein Christian Rolf Jankowitz, Schuhmacherstraße 15, 97209 Veitshöchheim	464247



Freizeitangebote



Eingangsbereich Tennishalle

Bild: Gemeinde



Sportplatz

Bild: Gemeinde

Basketballfeld

Am Sportplatz Fahrweg
97276 Margetshöchheim

Bolzplatz

am Radweg nach Erlabrunn
97276 Margetshöchheim

Übernachten und mehr ...
Ferienwohnung und Seminarräume

Bachwiese 56b 97276 Margetshöchheim
Tel.: 0931/4045030 E-Mail: info@freiraum-wuerzburg.de
Internet: www.freiraum-wuerzburg.de

... inmitten der Natur die eigenen Freiräume erleben
laufende Kurse und Wochenendseminare

taiji chan - qigong
Achtsamkeit in der Bewegung



Freizeitangebote



Spielplatz Am Zeilweg

Bild: Gemeinde



Margarethenhalle

Bild: Gemeinde

Grillplatz

Am Sportplatz nahe Radweg
97276 Margetshöchheim

Spielplätze

- Am Scheckert
- Nordstraße
- Am Zeilweg
- Radweg Richtung Erlabrunn
- Nelkenweg

Skaterplatz

Am Sportplatz nahe Radweg
97276 Margetshöchheim

Sportplatz

Fahrweg Richtung Zell
97276 Margetshöchheim

Veranstaltungshalle

Margarethenhalle
Erlabrunner Straße 49
97276 Margetshöchheim

- Schulungen
- Tagungen
- Kongresse
- Firmenjubiläen
- Informationsveranstaltungen

- Ausstellungen
- Konzerte
- Versammlungen
- Prüfungen
- Theateraufführungen



Spielplatz am Main

Bild: Gemeinde



Ver- und Entsorgung

Stromversorgung

Stadtwerke Würzburg AG
Bahnhofstraße 12-18
97070 Würzburg

Störungsannahme:

Telefon: 0180 1988988
Telefon: 0931 36-1231
(24-Stunden-Service)
Internet: www.wvv.de

Gasversorgung

Energieversorgung Lohr-Karlstadt
und Umgebung GmbH
Zum Helfenstein 4-6
97753 Karlstadt

Störungsannahme:

Telefon: 0800 4959697
Telefon: 09353 7901-0
Internet: www.die-energie.de

Wasserversorgung

Wasser- und Kanalschlüsse

Gemeinde Margetshöchheim
Mainstraße 15
Telefon: 0931 46862-27 (Herr Kübert)
Telefax: 0931 46862-30

Störungsannahme

Wasserversorgung:
Telefon: 0800 4959697
Telefon: 09353 7901-0
Internet: www.die-energie.de



Bauhof

Bild: Gemeinde



Bauhof

Bild: Gemeinde



› STROM › ERDGAS › WASSER



ICH SPIELE MIT MEINER ENERGIE

Werner Hofmann, Theaterchef, Karlstadt

Das fränkische Theater-
Urgestein bezieht die Energie
für sein Theater in Karlstadt aus
der Region, denn ein örtlicher
Erzeuger bietet viele Vorteile:
persönliche Betreuung vor Ort,
Beratung in Energiefragen,
Energie aus der Region für die
Region.

Energieversorgung
Lohr-Karlstadt und Umgebung
GmbH & Co. KG

Zum Helfenstein 4
97753 Karlstadt
Telefon 09353/7901-0
www.Die-Energie.de

meine
DIE ENERGIE
Gern für Sie aktiv.



Notrufe

	Telefon
Notruf Polizei	110
Feuerwehr / Rettungsdienst	112
Ärztliche Bereitschaftspraxis	0931 322833
Domerschulstraße 1 neben Theresienklinik	
Mittwoch:	13.00 – 22.00 Uhr
Freitag und	
Vorabend eines Feiertages:	18.00 – 22.00 Uhr
Samstag/Sonntag:	08.00 – 22.00 Uhr
Johanniter Unfallhilfe	0931 796280
Rettungsleitstelle	19222
Zahnärztlicher Notfalldienst	19222

	Telefon
Gift-Notruf	0911 3982451
Frauen-Notruf	15553
Hilfe bei sexueller Gewalterfahrung	13287
Frauenhaus der Arbeiterwohlfahrt des	619810
Sozialdienstes katholischer Frauen	450070
Pflege-Notruf der Johanniter (24 Std.)	19214
Kinder- und Jugendtelefon	373344
	373366
Telefonseelsorge(gebührenfrei)	0800 1110111
	0800 1110222
Drogenberatung	59056

Energie. Verkehr. Umwelt.
Wir machen das für Sie.

www.buena-la-vista.de



Serviceline: 0180 1988 988
(3,9 Ct./Min. aus dem deutschen Festnetz)

www.wvw.de

BAUEN
RENOVIEREN
SANIEREN

KUHN
Bauzentrum

Siemensstraße 5/Oberes Eck
97855 Triefenstein

Telefon 0 93 95/97 20-0
Telefax 0 93 95/80 92

Filiale Zellingen
Sonnenstraße 72

Telefon 0 93 64/81 24 81

115 Jahre Dienst am Kunden

G. Geisendörfer

Grabmale-, Bildhauer- und Steinmetzgeschäft
Große Ausstellung!
Restaurierungen im Sinne der Denkmalpflege

Inh. H. Stahl
97072 Würzburg · Martin-Luther-Straße 11
Telefon 0931/52803 · Telefax 0931/52150
www.faszination-in-stein.de · E-Mail: info@geisendoerfer-online.de





GARTENGESTALTUNG RAINER WEILER

WWW.WEILER-GARTENGESTALTUNG.DE
ZELLER STRASSE 13A · 97276 MARGETSHÖCHHEIM
TELEFON 0931 4675432



Gardinenstudio Heymanns

Mainstr. 14, 97276 Margetshöchheim
Telefon: 0931/463822, Fax: 464832
www.heymanns-gardinen.de

Mehrere tausend Gardinen, Raffrollos,
Jalousien, Lamellen, Plissees, Rollos,
Flächenvorhänge, Insektenschutz



Inh. Claudia Haupt

Tel.: 0931 / 4179081 Erlabrunner Str. 11
www.hairstyle-friseur.de Margetshöchheim

Metzgerei Flach

- Fleischerfachgeschäft für Qualität und Frische
- Partyservice mit kalten und warmen Buffet
- Lieferant für Vereinsfeste und Gastronomie

97276 Margetshöchheim • Telefon 0931 461079

Wir sind gerne für Sie da



Kanzlei

SABINE RAUCH
KERSTEN WOLF
Rechtsanwälte

www.recht-anwaelte.de

Rathausplatz 6 · 97299 Zell · Telefon 0931/4679177

www.mein-profi.de

Das neue große
Handwerker-Portal.

Ab Anfang
2010 online!

DAMEN & HERREN & KINDER

SALON JUTTA

WÜRZBURGER STR. 4
97276 MARGETSHÖCHHEIM

0931 / 464664

Geschäftszeiten: Dienstag: 9⁰⁰-12⁰⁰ 14⁰⁰-18⁰⁰
Donnerstag: 9⁰⁰-12⁰⁰ 14⁰⁰-18⁰⁰
Freitag: 9⁰⁰-12⁰⁰ 14⁰⁰-18⁰⁰
Samstag: 9⁰⁰-13⁰⁰

Donnerstag ab 15⁰⁰ Herrenhaarschnitt ohne Anmeldung

